

catit®

CVETNA FONTANA NERJAVNO JEKLO

REGISTRIRAJTE
SE NA SPLETU

NAVODILA ZA UPORABO



43725

VEČ INFORMACIJ

CATIT.COM

VARNOSTNI NAPOTKI

NAVODILA GLEDE NEVARNOSTI POŽARA, ELEKTRIČNEGA UDARA ALI POŠKODB OSEB

POMEMBNA VARNOSTNA NAVODILA

POZOR: Da se izognete poškodbam, upoštevajte splošne varnostne napotke, vključno z naslednjim:

1. PREBERITE IN UPOŠTEVAJTE VSA VARNOSTNA NAVODILA

in vse pomembne napotke na napravi, preden jo začnete uporabljati. V nasprotnem primeru lahko pride do poškodbe naprave.

2. NEVARNOST – Da se izognete morebitnemu električnemu udaru, bodite posebej pozorni, saj naprava pri svojem delovanju uporablja vodo. Pri naslednjih situacijah naprave ne poskušajte popravljati sami, temveč črpalko vrnite pooblaščenemu servisu, če je še vedno v garanciji, ali pa napravo zavržite.

A Če iz črpalke uhaja voda, odklopite napajalni kabel in črpalko vzemite iz vode.

B Po namestitvi natančno preglejte napravo. Če opazite vodo na sestavnih delih, ki se ne smejo zmočiti, napravo izključite.

C Naprave ne uporabljajte, če ima poškodovan električni kabel ali vtič oz. če ne deluje pravilno ali če je padla ali je kakorkoli poškodovana. Napajalnega kabla v tej napravi ni mogoče zamenjati: če je kabel poškodovan, ga zavržite. Ne prerežite kabla.

D Električni priključek naj bo nad napravo. Če se vtič ali vtičnica zmočita, **NE** izklaplajte električnega kabla. Izklopite varovalko ali tokovni prekinjevalnik, ki napravi dovaja električno energijo, in šele nato izključite napravo ter preverite, ali je voda v vtičnici.

3. Naprava ni namenjena osebam (vključno z otroki) z zmanjšanimi psihofizičnimi sposobnostmi, prav tako kot tudi osebam brez izkušenj ali znanja, razen pod nadzorom osebe, ki je odgovorna za njihovo varnost. Svoje otroke nadzorujte, da se z napravo ne bi igrali.

4. Ne dotikajte se premikajočih ali vročih delov, saj se lahko poškodujete.

5. POZOR Vedno izključite oz. odklopite napravo iz vtičnice, preden namestite ali odstranite kakršnekoli dele oz. med namestitvijo ali vzdrževanjem naprave. Med vstavljanjem ali odstranjevanjem črpalke vedno izključite napajalni kabel. Nikoli ne vlecite za kabel, da ga izključite iz napajanja. Kabel primite za vtič in ga povlecite iz napajanja. Ko naprave ne uporabljate, jo izključite iz napajanja. Črpalke ne dvigujte za kabel.

6. POZOR:

TO JE FONTANA ZA PITJE ZA ŽIVALI

Črpalka je namenjena samo za uporabo v sladki vodi.

Te črpalke ne uporabljajte drugače, kot je predvidena (npr. Ne uporabljajte je v bazenih, kadeh itd.). Uporaba priključkov, ki jih proizvajalec ne priporoča in ne prodaja, lahko privedejo do nevarnih situacij.

- Črpalke ne uporabljajte v bazenih ali na drugih mestih, kjer so ljudje v vodi.
- Črpalka je primerna za uporabo v vodi temperature do 35 °C.
- Črpalke ne uporabljajte z vnetljivimi tekočinami.

7. Naprave ne nameščajte ali shranjujte na mestih, ki so izpostavljena temperaturam pod ničlo. Črpalke ne izpostavljajte neposredni sončni svetlobi.

8. Napravo postavite na plosko in ravno površino. Napravo redno preverjajte. Naprave ne puščajte dalj časa brez nadzora. **Črpalka ne sme delovati na suho.** Črpalko v celoti potopite v vodo. Črpalka ne sme delovati zunaj vode.

9. Če potrebujete podaljšek, zagotovite, da bo povezava neprepustna za vodo in odporna na prah. Uporabite kabel z ustrežno oceno. Kabel z manj amperi ali vati od nazivne vrednosti naprave se lahko pregreje. Kabel namestite tako, da se ne morete spotakniti obenj ali ga povlecite.

10. Te enote ne uporabljajte zunaj; primerna je samo za notranjo uporabo.

NAVODILA SHRANITE ZA POZNEJŠO UPORABO.

Samo z vestnim upoštevanjem teh navodil za namestitev, elektriko in vzdrževanje boste zagotovili varno in učinkovito uporabo te pitne fontane.

RECIKLIRANJE: Ta izdelek je označen s simbolom za selektivno razvrščanje odpadne električne in elektronske opreme (OEEO). To pomeni, da je treba s tem izdelkom ravnati v skladu z evropsko direktivo 2012/19/EU, da se ga lahko reciklira ali razstavi in se čim bolj zmanjša njegov vpliv

na okolje. Pri lokalni agenciji za okolje se pozanimajte o morebitnih smernicah za odstranjevanje ali se obrnite na uradno mesto za zbiranje odpadkov. Elektronski izdelki, ki niso vključeni v postopek selektivnega razvrščanja, so zaradi prisotnosti nevarnih snovi morebitno nevarni za okolje in zdravje ljudi.

VSEBINA

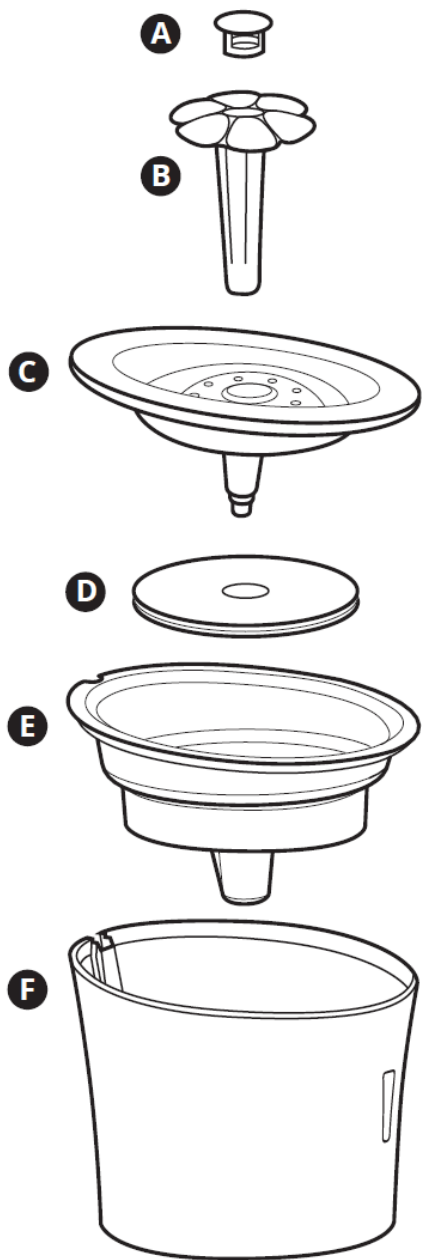

- A Pokrov
- B Cvetlica
- C Zgornji del iz nerjavnega jekla
- D Filter za mehčanje vode
- E Držalo za filter
- F Podstavek z držalom za napajalni kabel
- G Črpalka z LED nočno lučko in električnim kablom
- H USB adapter

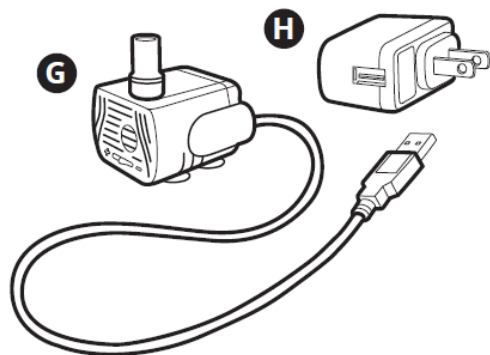

SESTAVNI DELI

- A Pokrov črpalke z ročico za uravnavanje pretoka
- B Pokrov rotorja
- C Rotor
- D Črpalka

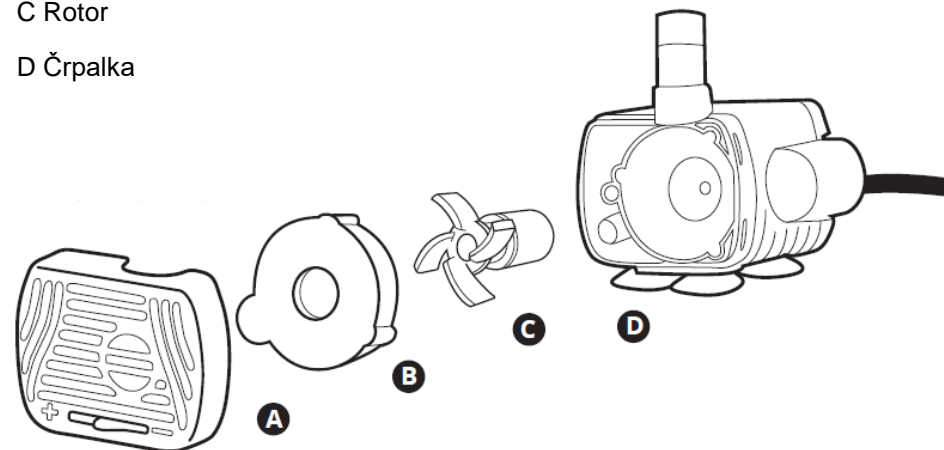

UPORABA

Mačke so lahko pri pitju izbirčne: nekatere imajo raje večje vodne površine, druge pa navpične vodotoke in obratno. Cvetna fontana Catit® TM vaši mački zagotavlja neprekinjen notranji vir sveže čiste vode in omogoča tri različne nastavitve vodnega toka, ki lahko vašo žival spodbujajo k pitju. Pitje več vode pomaga ohranjati zdravo delovanje ledvic in pomaga pri preprečevanju nastanka kristalov, ki lahko vodijo do bolezni sečil.

NAMESTITEV

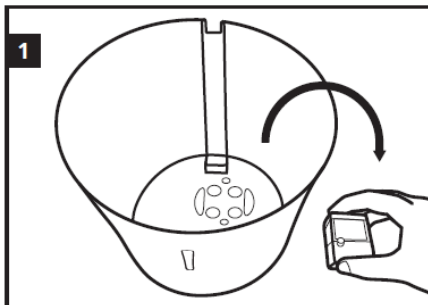

1 Odstranite vrečko s filtra in jo dajte na stran.

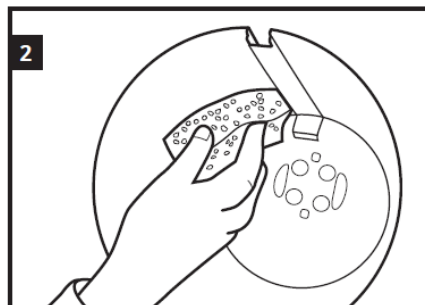

2 Pred uporabo očistite fontano, da odstranite umazanijo in druge delce. Celotno napravo (razen filtra) umijte z gobico. Ne uporabljajte abrazivnih čistil ali materialov na kateremkoli delu naprave. Dobro

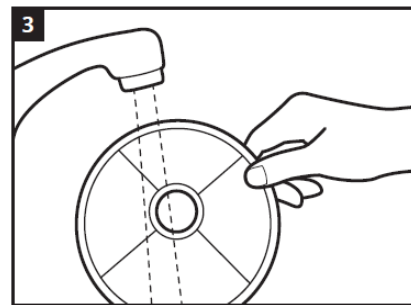

3 Sperite filter, da odstranite odvečen prah.

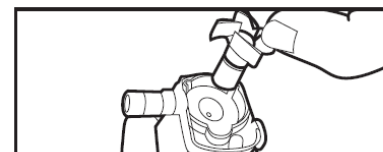
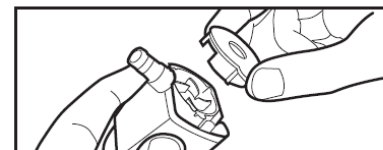
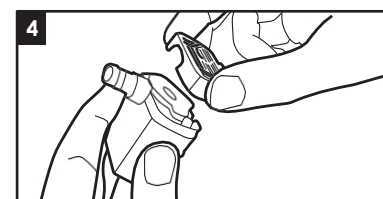

4 Odprite črpalko, odstranite pokrov rotorja in rotor.

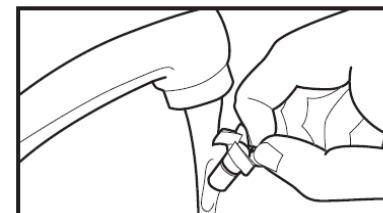

Z vodo sperite vsak del posebej, preden črpalko znova sestavite. Regulator pretoka naj bo v celoti odprt.

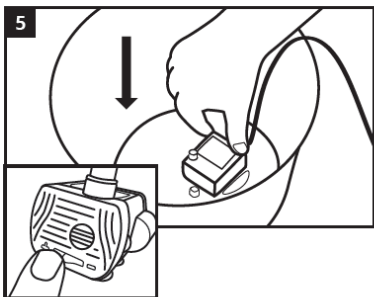

Znova namestite črpalko. Ročico pomaknite na eno stran, da povečate pretok, in na drugo, da ga zmanjšate.

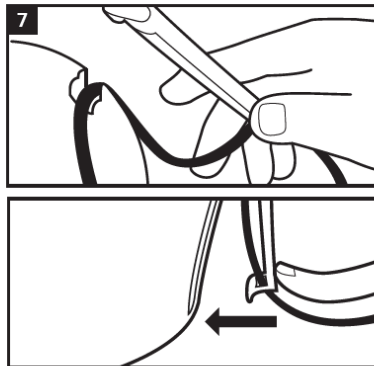

Držalo za kabel potisnite v zarezo na osnovni enoti. Zareze na zunanji konici držala za kabel poravnajte z zarezami na zunanji strani osnovne enote, nato pa držalo čvrsto pritisnite noter, da ga zaklenete.

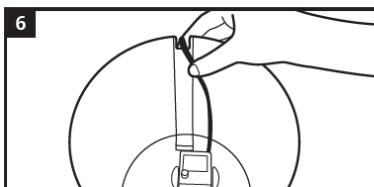

Napajalni kabel znova speljite v zarezo v osnovni enoti.

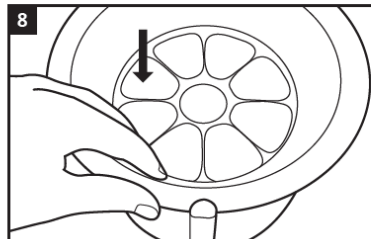

Znova namestite držalo za filter.

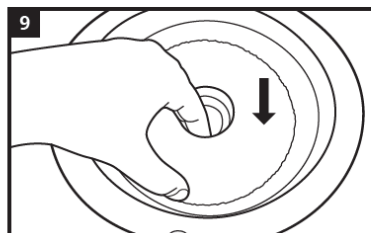

Filter namestite na držalo za filter in čvrsto pritisnite navzdol. Opomba: Filter namestite tako, da je stran s peno obrnjena navzgor.

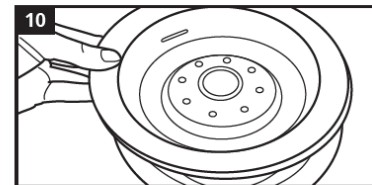

Znova namestite pokrov iz nerjavnega jekla.

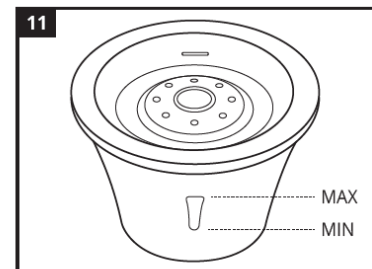

Fontano postavite neposredno pod vodno pipo in jo napolnite z vodo.

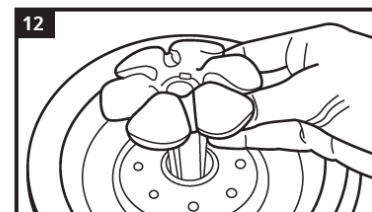

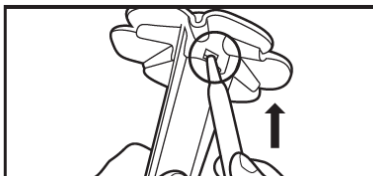
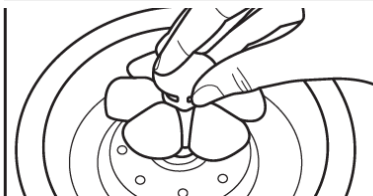
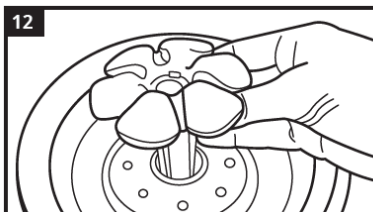

Cvetlico ni težko vstaviti in odstraniti s pokrova fontane. Pokrov cvetlice namestite tako, da ga čvrsto pritisnete na cvetlico, odstranite pa ga tako, da povlečete rumeni rob navzgor.

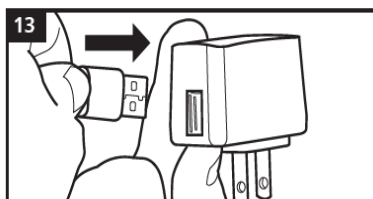

Pred uporabo fontane za pitje počakajte 15 minut. V tem času bo voda dobro namočila filter. Priključite napajalnik kabel na USB adapter in ga vključite v vtičnico. Odvečni kabel spnite z vezico in ga pospravite za napravo, da ga žival ne bo glodala ali se vanj ujela.

TEDENSKO VZDRŽEVANJE

POZOR: Črpalko vedno izklopite ali izklopite iz električnega omrežja s suhimi rokami, preden namestite ali odstranite kakršnekoli dele oz. med namestitvijo ali vzdrževanjem naprave. Fontano očistite in sperite z mehko gobico in neabrazivnim čistilom. Temeljito sperite vse ostanke mila. Filter odstranite iz osnovne enote in ga sperite. Filtra ne čistite z milom. Če se v filtru nabere prekomerna količina delcev ali drugih tujkov, ga zamenjajte (nadomestni filtri so na voljo posebej). Filter zamenjajte na 3–4 tedne ali ko opazite, da je filter vidno zamašen s tujki (umazanija, hrana, dlake itd.) ali ko je pretok vode oviran. Pogostejša menjava filtra je odvisna od notranjih okoljskih in vodnih pogojev, kot tudi od tega, če fontano uporablja več živali hkrati. Če črpalka zgloda umazano,

GARANCIJA

Garancija zavašo **Catit® Cvetno fontano™** velja 2 leti od datuma nakupa in krije okvarjene dele in napake v proizvodnji. Garancija je veljavna samo s priloženim računom. Garancija je omejena samo na popravilo ali zamenjavo in ne krije posledične izgube, izgube ali poškodbe živali in osebnega premoženja ali poškodbe živih ali neživih predmetov, ne glede na vzrok nastanka. Ta garancija velja samo za običajne pogoje delovanja, za katere je ta enota namenjena. Izključuje vso škodo, nastalo zaradi nerazumne uporabe, malomarnosti, neustrezne namestitve, nedovoljenega poseganja, zlorabe ali komercialne uporabe. Garancija ne zajema obrabe ali delov, ki niso bili ustrezno ali pravilno vzdrževani. **TO NE VPLIVA NA VAŠE ZAKONSKE PRAVICE.**

Za garancijsko storitev se obrnite na lokalnega prodajalca izdelkov za hišne ljubljence ali pišite predstavniku podjetja Catit® v vaši državi. Registrirajte svojo edinstveno kodo stranke za dodaten dostop do storitev za stranke na www.catit.com.

DODATKI

Na voljo so nadomestne blazinice za filter za vodno fontano (prodajajo se posebej).



Zamenjajte mesečno
BREZPLAČNI OPOMNIK
na catit.com



#43746

#43745

Nemčija: HAGEN Deutschland GmbH & Co. KG, 25488 Holm Kanada: Rolf C. Hagen Inc.,
Montréal (Quebec) H9X 0A2 ZDA: Rolf C. Hagen (U.S.A.) Corp., Mansfield, MA 02048
V.B.: Rolf C. Hagen (U.K.) Ltd., Castleford, W. Yorkshire WF10 5QH
Španija: Rolf C. Hagen España S.A., Av. de Beniparrell n. 11 y 13, 46460 Silla, ValenciJa
Malazija: Rolf C. Hagen (SEA) Sdn Bhd 43200 Cheras, Selangor D.E.
Argentina: Hagen S.A. Argentina, Rutherford 4459, Malvinas Argentina – CP 1615, Pcia. Bs.As.

NADOMESTNI DELI

Črpalka z LED nočno svetilko in električnim kablom (#50038) ter USB adapterjem (#50043)

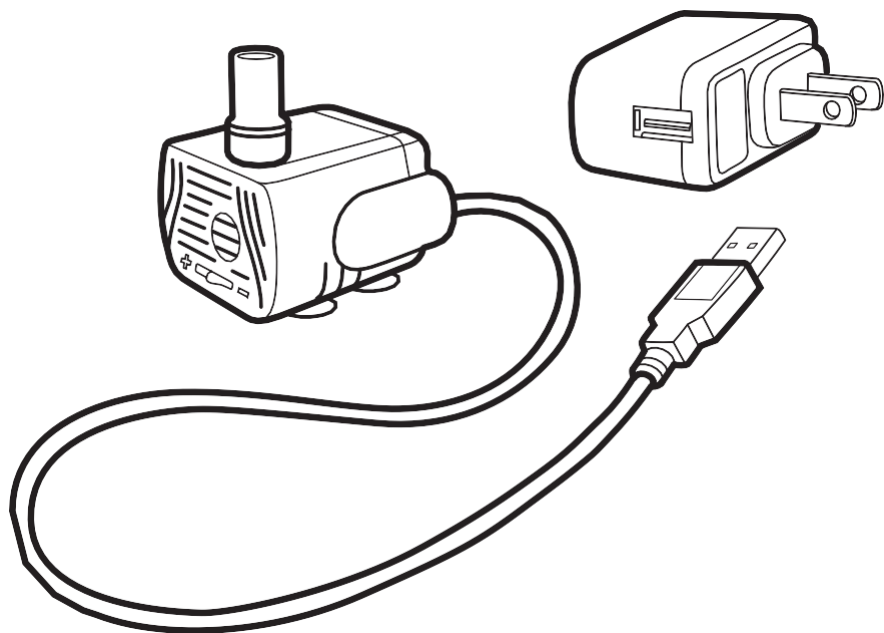

catit®
za vas

SL – CATIT ZA VAS

Odkrijte koristne informacije in priročnike o izdelkih, sodelujte v natečajih in uživajte v množici neverjetnih ugodnosti! Obiščite catit.com, izberite svojo državo in v meniju spletnega mesta pojdite na Catit For You.

REGISTRIRAJTE IZDELEK

Če želite izboljšati dostop do naše podpore za stranke, registrirajte svoj izdelek na spletu. Kliknite gumb za registracijo na spletni strani Catit For You in vnesite kodo izdelka, ki je sestavljena iz zadnjih 6 števk črtno kode izdelka.

KAKO ZAČETI

Na spletni strani Catit For You kliknite gumb Getting Started (Kako začeti) in poiščite ogromno priročnih vodnikov in videoposnetkov z navodili, ki vam bodo pomagali nastaviti in uporabiti vaš Catit!

ODPRAVLJANJE NAPAK

Imate težavo z izdelkom Catit? Na spletni strani Catit For You kliknite gumb Troubleshooting (Odpravljanje težav) in poiščite veliko priročnih spletnih dnevnikov, ki bi lahko rešili vašo težavo.

PODPORA STRANKAM

Na spletni strani za odpravljanje težav niste našli rešitve za svojo težavo? Obrnite se na našo službo za stranke, tako da v meniju spletnega mesta kliknete gumb Contact (Kontakt).

Distributer:

Nemčija: HAGEN Deutschland GmbH & Co. KG, 25488 Holm **Kanada:** Rolf C. Hagen Inc., Montréal (Quebec) H9X 0A2 **ZDA:** Rolf C. Hagen (U.S.A.) Corp., Mansfield, MA 02048

V.B.: Rolf C. Hagen (U.K.) Ltd., Castleford, W. Yorkshire WF10 5QH

Španija: Rolf C. Hagen España S.A., Av. de Beniparrell n.11 y 13, 46460 Silla, Valencia

Malazija: Rolf C. Hagen (SEA) Sdn Bhd 43200 Cheras, Selangor D.E.

Argentina: Hagen S.A. Argentina, Rutherford 4459, Malvinas Argentina – CP 1615, Pcia. Bs.As.

Narejeno v Malaziji

43725

Natisnjeno v Malaziji

VER. 06/20



VEČ INFORMACIJ

CATIT.COM